

ボルト継手計算書

H 4 2 8 × 4 0 7 × 2 0 × 3 5

土木仕様

(S I 単位)

ヒロセ株式会社

ボルト継手 (H 4 2 8 × 4 0 7) の設計

1. 設計条件

母材にボルト孔がある場合、引張力に対し、ボルト孔分が抵抗できないため、ボルト孔を控除した母材の抵抗力を設計強度とする。

添接板の設計は、設計強度に対し、添接板の断面性能に応じて、フランジとウェブに応力を分配する。

(1) 許容応力度

(母材と添接板の材質は同一とする。)

(鋼材コト) SS400-D

(ボルトコト) F10T-D

「道路土工 仮設構造物指針 (日本道路協会)」に準拠する。

仮設鋼材の許容応力度の割増	係数 =	1.50	
H形鋼の許容曲げ・引張応力度	$H \quad ba =_H \quad ta =$	210	N/mm ² (SS400)
H形鋼の許容せん断応力度	$H \quad a =$	120	N/mm ²
H形鋼の許容支圧応力度	$H \quad a =$	355	N/mm ² (SS400)
添接板の許容曲げ・引張応力度	$P \quad ba =_P \quad ta =$	210	N/mm ² (SS400)
添接板の許容せん断応力度	$P \quad a =$	120	N/mm ²
添接板の許容支圧応力度	$P \quad a =$	355	N/mm ² (SS400)
ボルトの許容せん断応力度	$B \quad a =$	285	N/mm ² (F10T)

(2) 設計母材

コト: H428

H形鋼: H 4 2 8 × 4 0 7 × 2 0 × 3 5

(3) 添接板

		< p t >	< p b >	< p L >
フランジ:	2 · P L -	22	× 405	× 810
	4 · P L -	22	× 160	× 810
ウェブ:	2 · P L -	16	× 280	× 460

(4) ボルト

ボルト直径 (M22) $d = 2.20$ cm

ボルト孔径 (d + 3mm) $dh = 2.50$ cm

フランジのボルト本数 $n1 = 6$ 本 (軸方向) $n2 = 2$ 本 (軸横断)

ウェブのボルト本数 $m1 = 3$ 本 (軸方向) $m2 = 3$ 本 (軸横断)

縁端距離 (応力方向) $e1 = 4.00$ cm

縁端距離 (その他) $e2 = 6.00$ cm

縁端距離 (応力方向) $e3 = 6.00$ cm

フランジボルトの軸方向間隔 $f p 1 = 6.5$ cm

フランジボルトの横断方向間隔 $f p 2 = 4.0$ cm

ウェブボルトの軸方向間隔 $w p 1 = 7.5$ cm

ウェブボルトの横断方向間隔 $w p 2 = 8.0$ cm

平面図

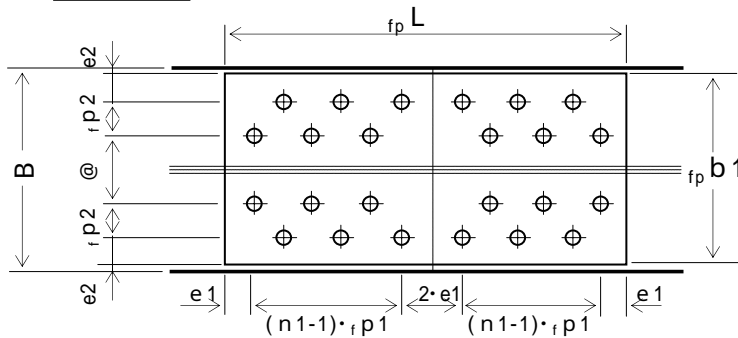

側面図

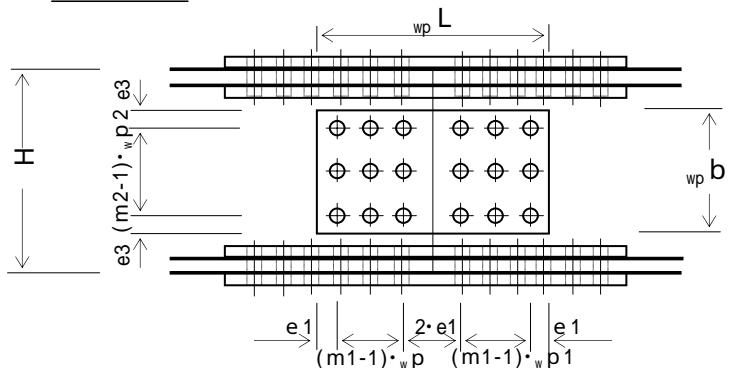

断面図

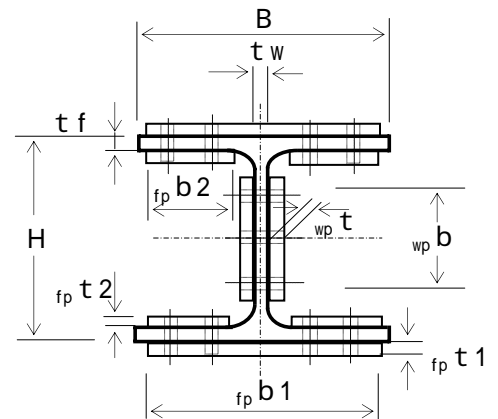

2. 継手部の設計

(1) 母材の断面性能計算

1) 母材 H 4 2 8 × 4 0 7 × 2 0 × 3 5

H 形 鋼 の 高 さ	H =	42.8	cm
H 形 鋼 の 幅	B =	40.7	cm
ウ エ ブ 厚	t _w =	2.0	cm
フ ラ ン ジ 厚	t _f =	3.5	cm
フ イ レ ッ ト	r =	2.2	cm
断 面 積	A =	360.70	cm ²
断 面 係 数	Z =	5570	cm ³
断 面 二 次 モ - メ ン ト	I =	119000	cm ⁴

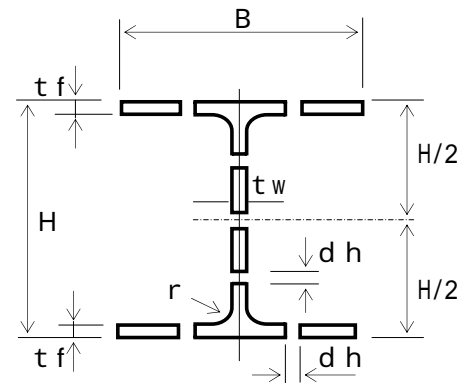

2) ボルト穴を控除した断面性能

ボルト孔径	d _h =	2.50	cm
フランジボルトの本数	n ₂ =	2	本 (軸横断)
ウェブボルトの本数	m ₂ =	3	本 (軸横断)

(断面積)

$$\begin{aligned} \text{(ウェブボルト孔)} \quad {}_B A_w &= d_h \cdot t_w \cdot m_2 \\ &= 2.50 \times 2.00 \times 3 = 15.00 \text{ cm}^2 \end{aligned}$$

$$\begin{aligned} \text{(ウェブ)} \quad {}_H A_w' &= t_w (H - 2 \cdot t_f) - {}_B A_w \\ &= 2.00 \times (42.8 - 2 \times 3.50) - 15.00 \\ &= 56.60 \text{ cm}^2 \end{aligned}$$

$$\begin{aligned} \text{(フランジボルト孔)} \quad {}_B A_f &= d_h \cdot t_f \cdot n_2 \\ &= 2.50 \times 3.50 \times 2 = 17.50 \text{ cm}^2 \end{aligned}$$

$$\begin{aligned} \text{(フランジ)} \quad {}_H A_f' &= A - t_w (H - 2 \cdot t_f) - 2 \cdot {}_B A_f \\ &= 360.70 - 2.00 \times (42.8 - 2 \times 3.50) \\ &\quad - 2 \times 17.50 \\ &= 254.10 \text{ cm}^2 \end{aligned}$$

$$A' = {}_H A_f' + {}_H A_w' = 254.10 + 56.60 = 310.70 \text{ cm}^2$$

(断面二次モーメント: ウェブ孔は控除しない場合)

$$\begin{aligned} {}_B I_f &= \frac{d_h \cdot t_f^3 \cdot n_2}{12} = \frac{2.50 \times 3.50^3 \times 2}{12} \\ &= 17.865 \text{ cm}^4 \end{aligned}$$

$$\begin{aligned} \text{(片フランジボルト孔)} \quad {}_B I_f &= {}_B A_f \cdot (1/2 \cdot H - 1/2 \cdot t_f)^2 + {}_B I_f \\ &= 17.50 \times 19.650^2 + 17.865 = 6775 \text{ cm}^4 \end{aligned}$$

$$\text{(両フランジボルト孔)} \quad {}_B I_f' = 2 \cdot {}_B I_f = 2 \times 6775 = 13550 \text{ cm}^4$$

$$I' = I - {}_B I_f' = 119000 - 13550 = 105450 \text{ cm}^4$$

(断面係数)

$$Z' = \frac{I'}{1/2 \cdot H} = \frac{105450}{21.40} = 4928 \text{ cm}^3$$

(2) 添接板の断面積の計算

1) フランジ添接板

外側板幅	$f_p b_1 =$	40.5	cm
板厚	$f_p t_1 =$	2.20	cm
内側板幅	$f_p b_2 =$	16.00	cm
板厚	$f_p t_2 =$	2.20	cm
ボルト孔径	$d_h =$	2.50	cm
ボルト本数	$n_2 =$	2	本 (軸横断)

(外側添接板)

$$\begin{aligned} {}_B A f_1 &= d_h \cdot f_p t_1 \cdot n_2 \\ &= 2.50 \times 2.20 \times 2 = 11.00 \text{ cm}^2 \end{aligned}$$

$$\begin{aligned} {}_P A f_1 &= f_p b_1 \cdot f_p t_1 - {}_B A f_1 \\ &= 40.50 \times 2.20 - 11.00 = 78.10 \text{ cm}^2 \end{aligned}$$

(内側添接板)

$$\begin{aligned} {}_B A f_2 &= d_h \cdot f_p t_2 \cdot n_2 \\ &= 2.50 \times 2.20 \times 2 = 11.00 \text{ cm}^2 \end{aligned}$$

$$\begin{aligned} {}_P A f_2 &= 2 \cdot f_p b_2 \cdot f_p t_2 - {}_B A f_2 \\ &= 2 \times 16.00 \times 2.20 - 11.00 = 59.40 \text{ cm}^2 \end{aligned}$$

(フランジ合計)

$$\begin{aligned} {}_P A f &= 2 \cdot ({}_P A f_1 + {}_P A f_2) \\ &= 2 \times (78.10 + 59.40) = 275.00 \text{ cm}^2 \end{aligned}$$

2) ウェブ添接板

板幅	$w_p b =$	28.0	cm
板厚	$w_p t =$	1.60	cm
ボルト本数	$m_2 =$	3	本 (軸横断)

$$\begin{aligned} {}_B A W &= d_h \cdot w_p t \cdot m_2 \\ &= 2.50 \times 1.60 \times 3 = 12.00 \text{ cm}^2 \end{aligned}$$

$$\begin{aligned} {}_P A W_1 &= w_p b \cdot w_p t - {}_B A W \\ &= 28.00 \times 1.60 - 12.00 = 32.80 \text{ cm}^2 \end{aligned}$$

(ウェブ合計)

$$\begin{aligned} {}_P A W &= 2 \cdot {}_P A W_1 \\ &= 2 \times 32.80 = 65.60 \text{ cm}^2 \end{aligned}$$

3) 断面積

$$\begin{aligned} {}_P A &= {}_P A f + {}_P A W \quad A' \\ &= 275.00 + 65.60 = 340.60 \text{ cm}^2 > 310.70 \text{ cm}^2 \end{aligned}$$

-OK-

(3) 添接板の断面二次モーメントの計算

1) フランジ添接板

ボルト孔径 $dh = 2.50$ cm
 フランジ $n2 = 2$ 本 (軸横断)
 ウェブ $m2 = 3$ 本 (軸横断)

外側板幅 $fp b1 = 40.50$ cm
 板厚 $fp t1 = 2.20$ cm
 面積 $pA f1 = 78.10$ cm²
 内側板幅 $fp b2 = 16.00$ cm
 板厚 $fp t2 = 2.20$ cm
 面積 $pA f2 = 59.40$ cm²

(外側添接板)

$$fp b1' = fp b1 - dh \cdot n2 = 40.50 - (2.50 \times 2) = 35.50 \text{ cm}$$

$$pI f1 = \frac{fp b1' \cdot fp t1^3}{12} = \frac{35.50 \times 2.20^3}{12} = 31.500 \text{ cm}^4$$

$$pI f1 = pA f1 \cdot (1/2 \cdot H + 1/2 \cdot fp t1)^2 + pI f1 = 78.100 \times 22.500^2 + 31.500 = 39570 \text{ cm}^4$$

(内側添接板)

$$fp b2' = 2 \cdot fp b2 - dh \cdot n2 = 2 \times 16.00 - (2.50 \times 2) = 27.00 \text{ cm}$$

$$pI f2 = \frac{fp b2' \cdot fp t2^3}{12} = \frac{27.00 \times 2.20^3}{12} = 23.958 \text{ cm}^4$$

$$pI f2 = pA f2 \cdot (1/2 \cdot H - t f - 1/2 \cdot fp t2)^2 + pI f2 = 59.400 \times 16.800^2 + 23.958 = 16789 \text{ cm}^4$$

(フランジ合計)

$$pI f = 2 \cdot (pI f1 + pI f2) = 2 \times (39570 + 16789) = 112718 \text{ cm}^4$$

2) ウェブ添接板

板幅 $wp b = 28.00$ cm
 板厚 $wp t = 1.60$ cm
 ボルト間隔 $w p2 = 8.0$ cm

$$pI w1 = \frac{wp t \cdot wp b^3}{12} = \frac{1.600 \times 28.00^3}{12} = 2927 \text{ cm}^4$$

$$y = y1^2 + y2^2 + y3^2 + \dots = 64.00 \text{ cm}^2$$

$$pI w1 = dh \cdot wp t \cdot 2 y + m2 \cdot \frac{wp t \cdot (dh)^3}{12}$$

$$= 2.50 \times 1.60 \times 2 \times 64.00 + 3 \times \frac{1.60 \times 2.50^3}{12}$$

$$= 518 \text{ cm}^4$$

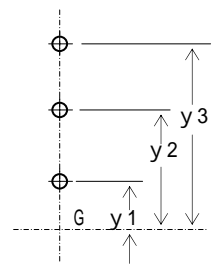

(ウェブ合計)

$$pI w = 2 \cdot (pI w1 - pI w1) = 2 \times (2927 - 518) = 4818 \text{ cm}^4$$

3) 断面二次モーメント

$$pI = pI f + pI w \quad I'$$

$$= 112718 + 4818 = 117536 \text{ cm}^4 > 105450 \text{ cm}^4 \quad \text{-OK-}$$

(4) 曲げモ - メントの計算

1) H形鋼 1 本当たりの抵抗曲げモ - メント

許容曲げ応力度 $H_{ba} = 210 \text{ N/mm}^2$

断面係数 $Z' = 4928 \text{ cm}^3$

$$M_r = H_{ba} \cdot Z'$$

$$= 210 \times 4928 \times 10^3 = 1034880000 \text{ N}\cdot\text{mm}$$

【概念図】

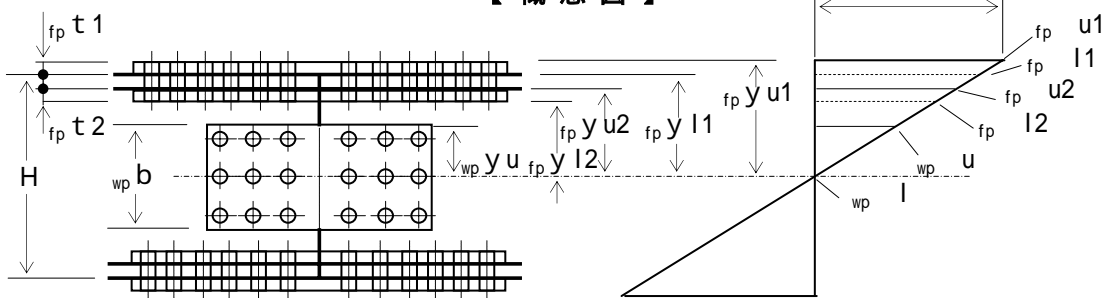

2) フランジ添接板およびボルトの検討

$p I = 117536 \text{ cm}^4$

$p I f = 112718 \text{ cm}^4$

$${}_p M f = M_r \cdot \frac{{}_p I f}{{}_p I}$$

$$= 1034880000 \times \frac{112718}{117536} = 992458513 \text{ N}\cdot\text{mm}$$

(外側フランジ)

$${}_p M f 1 = {}_p M f \cdot \frac{2 \cdot {}_p I f 1}{{}_p I f} \quad {}_p I f 1 = 39570 \text{ cm}^4$$

$$= 992458513 \times \frac{79140}{112718} = 696811217 \text{ N}\cdot\text{mm}$$

$$f_p y u 1 = 1/2 \cdot H + f_p t 1 = 1/2 \times 42.8 + 2.20 = 23.60 \text{ cm}$$

$$f_p u 1 = \frac{{}_p M f 1}{2 \cdot {}_p I f 1} \cdot f_p y u 1 \quad {}_p b a$$

$$= \frac{696811217}{2 \times 39570} \times \frac{23.60}{1000} = 208 \text{ N/mm}^2 < 210 \text{ N/mm}^2$$

-OK-

$$f_p y l 1 = 1/2 \cdot H = 1/2 \times 42.8 = 21.40 \text{ cm}$$

$$f_p l 1 = \frac{{}_p M f 1}{2 \cdot {}_p I f 1} \cdot f_p y l 1 \quad {}_p b a$$

$$= \frac{696811217}{79140} \times \frac{21.40}{1000} = 188 \text{ N/mm}^2 < 210 \text{ N/mm}^2$$

-OK-

(内側フランジ)

$${}_p M f_2 = {}_p M f \cdot \frac{2 \cdot {}_p I f_2}{{}_p I f}$$

$${}_p I f_2 = 16789 \text{ cm}^4$$

$$= 992458513 \times \frac{33578}{112718} = 295647296 \text{ N}\cdot\text{mm}$$

$$f_{p y u_2} = 1/2 \cdot H - t f = 1/2 \times 42.8 - 3.50 = 17.90 \text{ cm}$$

$$f_{p u_2} = \frac{{}_p M f_2}{2 \cdot {}_p I f_2} \cdot f_{p y u_2} \quad {}_p b a$$

$$= \frac{295647296}{33578} \times \frac{17.90}{1000} = 158 \text{ N/mm}^2 < 210 \text{ N/mm}^2$$

-OK-

$$f_{p y l_2} = 1/2 \cdot H - t f - f_{p t_2}$$

$$= 1/2 \times 42.8 - 3.50 - 2.20 = 15.70 \text{ cm}$$

$$f_{p l_2} = \frac{{}_p M f_2}{2 \cdot {}_p I f_2} \cdot f_{p y l_2} \quad {}_p b a$$

$$= \frac{295647296}{33578} \times \frac{15.70}{1000} = 138 \text{ N/mm}^2 < 210 \text{ N/mm}^2$$

-OK-

(ボルト)

ボルトの許容せん断応力度 $B a = 285 \text{ N/mm}^2$

H形鋼の許容支圧応力度 $H a = 355 \text{ N/mm}^2$

$${}_p T f_1 = \frac{f_{p u_1} + f_{p l_1}}{2} \cdot {}_p A f_1$$

$$= \frac{208 + 188}{2} \times 78.10 \times 10^2 = 1546380 \text{ N}$$

$${}_p T f_2 = \frac{f_{p u_2} + f_{p l_2}}{2} \cdot {}_p A f_2$$

$$= \frac{158 + 138}{2} \times 59.40 \times 10^2 = 879120 \text{ N}$$

$${}_p T f = {}_p T f_1 + {}_p T f_2 = 1546380 + 879120 = 2425500 \text{ N}$$

ボルト1本の耐力 (F10T)

$$M 22 \quad {}_B A = 1/4 \cdot d^2 = 3.801 \text{ cm}^2 \quad 380.1 \text{ mm}^2$$

$$S 1 = 2 \cdot {}_B A \cdot {}_B a \quad (\text{二面せん断})$$

$$= 2 \times 380.1 \times 285 = 216657$$

$$S 2 = d \cdot t f \cdot {}_H a \quad (\text{鋼板の支圧})$$

$$= 22 \times 35 \times 355 = 273350$$

$$\left. \begin{array}{l} = 216657 \text{ N} \\ = 273350 \end{array} \right\} = \underline{216657 \text{ N}} \quad (\text{最小})_{f_b} S a$$

$$Q f = \frac{{}_p T f}{n_1 \cdot n_2} = \frac{2425500}{6 \times 2}$$

$$= 202125 \text{ N} < 216657 \text{ N} \quad \text{-OK-}$$

3) ウェブ添接板およびボルトの検討

$$\begin{aligned}
 {}_p I &= 117536 \text{ cm}^4 \\
 {}_p I_w &= 4818 \text{ cm}^4
 \end{aligned}$$

$${}_p M_w = M_r \cdot \frac{{}_p I_w}{{}_p I}$$

$$= 1034880000 \times \frac{4818}{117536} = 42421487 \text{ N}\cdot\text{mm}$$

$${}_{wp} y_u = 1/2 \cdot {}_{wp} b = 1/2 \times 28.00 = 14.00 \text{ cm}$$

$${}_{wp} \sigma = \frac{{}_p M_w}{{}_p I_w} \cdot {}_{wp} y_u$$

$$= \frac{42421487}{4818} \times \frac{14.00}{1000} = 123 \text{ N/mm}^2 < 210 \text{ N/mm}^2$$

-OK-

ボルト1本の耐力 (F10T)

M 22

$${}_B A = 1/4 \cdot \pi \cdot d^2 = 3.801 \text{ cm}^2 = 380.1 \text{ mm}^2$$

$$S1 = 2 \cdot {}_B A \cdot a \quad (\text{二面せん断})$$

$$= 2 \times 380.1 \times 285 = 216657$$

$$S2 = d \cdot t_w \cdot a \quad (\text{鋼板の支圧})$$

$$= 22 \times 20 \times 355 = 156200$$

$$= \frac{156200}{\text{最小}} \text{ N}$$

【 概念図 】

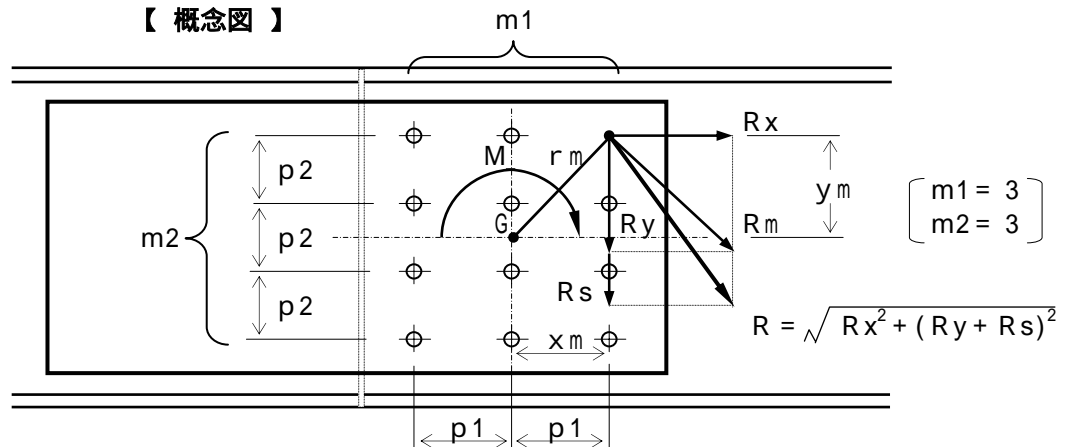

$$I_p = 1/12 \cdot m1 \cdot m2 \{ {}_w p1^2 (m1^2 - 1) + {}_w p2^2 (m2^2 - 1) \}$$

$$= 1/12 \times 3 \times 3 \times \{ 7.50^2 \times (3^2 - 1) + 8.00^2 \times (3^2 - 1) \}$$

$$= 722 \text{ cm}^2$$

(ボルト群の回転中心Gから最外端ボルトまでの距離)

$$x_m = 7.50 \text{ cm}$$

$$y_m = 8.00 \text{ cm}$$

$$r_m = \sqrt{7.50^2 + 8.00^2} = 10.97 \text{ cm}$$

$$R_x = \frac{{}_p M_w}{I_p} \times y_m = \frac{42421487}{722} \times \frac{8.00}{10} = 47004 \text{ N}$$

$$R_y = \frac{{}_p M_w}{I_p} \times x_m = \frac{42421487}{722} \times \frac{7.50}{10} = 44067 \text{ N}$$

$$R_m = \frac{{}_p M_w}{I_p} \times r_m = \frac{42421487}{722} \times \frac{10.97}{10}$$

$$= 64455 \text{ N} < 156200 \text{ N} \quad \text{-OK-}$$

(5) せん断力の計算

1) H形鋼 1 本当たりの抵抗せん断力

$$\begin{aligned} \text{許容せん断応力度 } \sigma_a &= 120 \text{ N/mm}^2 \\ \text{ウェブせん断有効面積 } A_w' &= 56.60 \text{ cm}^2 \\ &= 5660 \text{ mm}^2 \end{aligned}$$

$$\begin{aligned} S_r &= \sigma_a \cdot A_w' \\ &= 120 \times 5660 = 679200 \text{ N} \end{aligned}$$

2) ウェブ添接板の応力度

$$\begin{aligned} \text{添接板断面積 } A_w &= 65.60 \text{ cm}^2 \\ &= 6560 \text{ mm}^2 \end{aligned}$$

$$\begin{aligned} \sigma_p &= \frac{S_r}{A_w} = \sigma_a \\ &= \frac{679200}{6560} = 104 \text{ N/mm}^2 < 120 \text{ N/mm}^2 \quad \text{-OK-} \end{aligned}$$

3) ボルトの応力

$$\begin{aligned} \text{ボルトの許容せん断応力度 } \sigma_a &= 285 \text{ N/mm}^2 \\ \text{H形鋼の許容支圧応力度 } \sigma_a &= 355 \text{ N/mm}^2 \\ \text{ウェブ厚 } t_w &= 2.0 \text{ cm} \end{aligned}$$

ボルト 1 本の耐力 (F10T)

$$M22 \quad A_B = 1/4 \cdot d^2 = 3.801 \text{ cm}^2 = 380.1 \text{ mm}^2$$

$$\begin{aligned} S_1 &= 2 \cdot A_B \cdot \sigma_a \quad (\text{二面せん断}) \\ &= 2 \times 380.1 \times 285 = 216657 \\ S_2 &= d \cdot t_w \cdot \sigma_a \quad (\text{鋼板の支圧}) \\ &= 22 \times 20 \times 355 = 156200 \end{aligned} \quad \left. \vphantom{\begin{aligned} S_1 \\ S_2 \end{aligned}} \right\} = \underline{156200} \text{ N} \quad (\text{最小})_{wb} S_a$$

$$\begin{aligned} R_s &= \frac{S_r}{m_1 \cdot m_2} = \frac{679200}{3 \times 3} \\ &= 75467 \text{ N} < 156200 \text{ N} \quad \text{-OK-} \end{aligned}$$

(6) ウェブボルトの合成応力

$$\begin{aligned} (\text{最外端ボルトの応力}) \\ \text{X方向成分(曲げ)} \quad R_x &= 47004 \text{ N/本} \\ \text{Y方向成分(曲げ)} \quad R_y &= 44067 \text{ N/本} \\ \text{Y方向成分(せん断)} \quad R_s &= 75467 \text{ N/本} \end{aligned}$$

$$\begin{aligned} R &= \sqrt{R_x^2 + (R_y + R_s)^2} \\ &= \sqrt{47004^2 + (44067 + 75467)^2} \\ &= 128444 \text{ N} < 156200 \text{ N} \quad \text{-OK-} \end{aligned}$$

3. 計算結果

母材 H 4 2 8 × 4 0 7 × 2 0 × 3 5

フランジ部

添接板仕様 2枚: PL 22 × 405 × 810

4枚: PL 22 × 160 × 810

ボルト仕様

F10T : M22 - 48本 L = 120 mm

(HJ型高力ボルトの場合 L = 115 mm)

ウェブ部

添接板仕様 2枚: PL 16 × 280 × 460

ボルト仕様

F10T : M22 - 18本 L = 95 mm

(HJ型高力ボルトの場合 L = 90 mm)

【 平面図 】

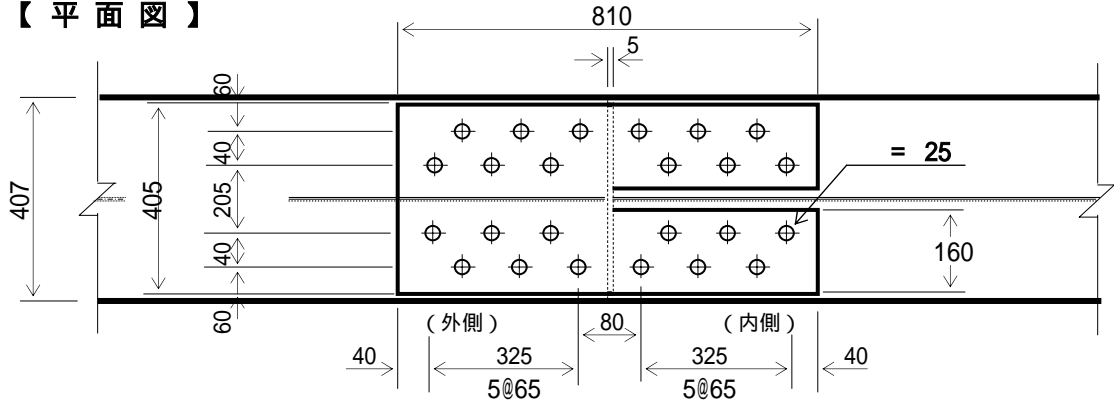

【 側面図 】

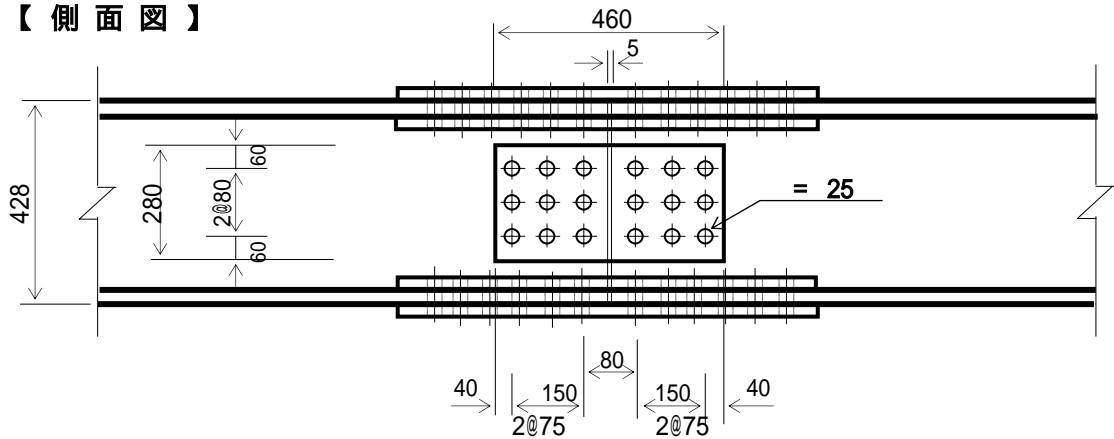

【 断面図 】

